

G **GLAREONE**

LED 300 BICOLOR D



INSTRUKCJA OBSŁUGI
INSTRUCTION MANUAL
GEBRAUCHSANLEITUNG

Produkty GlareOne są produkowane i dystrybuowane przez firmę:
 GlareOne products are distributed by:
 GlareOne-Produkte werden vertrieben von:

SANSA Europe Sp. z o.o.

ul. Wersalska 47/75
 91-212 ŁÓDŹ
 POLAND
 Tel. 601 901 790
 biuro@sansa.pl

GlareOne jest zastrzeżonym znakiem Sansa Europe Sp. z o. o.
 GlareOne is a registered trademark of Sansa Europe Sp. z o. o.
 GlareOne ist eine eingetragene Marke von Sansa Europe Sp. z o. o.

Spis treści

1. Wstęp..... 6
2. Warunki korzystania i zasady bezpieczeństwa pracy 7
3. Budowa lampy..... 8
4. Użytkowanie 9
 4.1 Przygotowanie do pracy..... 9
 4.2 Włączenie lampy..... 10
5. Montaż akcesoriów modelujących światło..... 10
 5.1 Softboxy i czasze 10
 5.2 Parasole 11
6. Zasilanie lampy z akumulatorów typu V-mount..... 11
 6.1 Zasady bezpieczeństwa pracy z akumulatorami 11
7. Regulacja jasności 12
8. Zmiana temperatury barwowej światła 12
9. Zdalne sterowanie 13
 9.1 Aplikacja GlareOne Studio 13
 9.2 Sterowanie radiowe 2,4Ghz 14
 9.3 Kanał komunikacji radiowej 15
 9.4 Sterowanie DMX..... 16
10. Efekty oświetleniowe 16
11. Gwarancja 17
12. Specyfikacja techniczna 18

Table of Contents

1. Preface 19
2. Terms of use and safety rules 20
3. Parts designation 21
4. Operation..... 22
 4.1 Setting up 22
 4.2 Switching on..... 23
5. Accessory installation 23
 5.1 Attaching softbox or reflector 23
 5.2 Installation of umbrella 24
6. Using V-mount batteries 24
 6.1 Safety rules for working with batteries..... 24
7. Brightness adjustment..... 25
8. Color temperature adjustment..... 25
9. Remote control 26
 9.1 GlareOne Studio App..... 26
 9.2 Remote control 2,4Ghz 27
 9.3 Assigning radio channels 28
 9.4 DMX system 29
10. Lighting effects..... 29
11. Warranty 30
12. Technical specifications 31

Inhaltsverzeichnis

- 1. Vorwort 32**
- 2. Nutzungsbedingungen und Sicherheitsregeln 33**
- 3. Bezeichnung der Teile 34**
- 4. Bedienung 35**
 - 4.1 Aufstellen 35
 - 4.2 Einschalten 36
- 5. Accessory installation 36**
 - 5.1 Attaching softbox or reflector 36
 - 5.2 Installation of umbrella 37
- 6. Verwendung von V-Mount-Batterien 37**
 - 6.1 Sicherheitsregeln für die Arbeit mit Batterien 37
- 7. Einstellung der Helligkeit 38**
- 8. Einstellung der Farbtemperatur 38**
- 9. Drahtlose Steuerung 39**
 - 9.1 GlareOne Studio App 39
 - 9.2 Fernbedienung 2,4 GHz 40
 - 9.3 Funkkanäle zuweisen 41
 - 9.4 DMX system 42
- 10. Lichteffekte 42**
- 11. Garantie 43**
- 12. Technische Daten 44**

1. Wstęp

Dziękujemy za wybranie produktu marki GlareOne!

Jesteśmy zaszczyceni, że zdecydowaliście się wybrać naszą lampę. Mamy nadzieję, że spełni ona wszystkie Wasze wymagania. Gorąco zachęcamy do uważnego przeczytania całej instrukcji, ponieważ zawiera informacje, które pozwolą nie tylko bezpiecznie pracować z lampą, ale dadzą niezbędną wiedzę do wykorzystania wszystkich jej możliwości. Prosimy zwrócić szczególną uwagę na zasady bezpieczeństwa pracy oraz posługiwania się lampą.

Z uwagi na ciągłą pracę na zwiększeniem jakości oferowanych przez nas produktów zastrzegamy sobie możliwość wprowadzania zmian w ich konstrukcji. Modyfikacje te z racji cyklu produkcyjnego mogą nie zostać ujęte w niniejszej instrukcji obsługi. W przypadku napotkania rozbieżności lub wątpliwości związanych z działaniem produktu prosimy o kontakt mailowy lub telefoniczny.

✉ info@glareone.pl

☎ +48 601 901 790



Urządzenie to powinno być utylizowane zgodnie z obowiązującymi przepisami dotyczącymi elektrośmieci.
Nie wyrzucaj lampy do przydomowego śmietnika!
Dostarcz ją do specjalistycznego punktu zajmującego się recyklingiem zużytego sprzętu elektrycznego i elektronicznego.

Najważniejsze cechy lamp GlareOne LED 300 BiColor D:

- zmienna temperatura barwowa 2700~6500K
- okrągła dioda typu COB
- bardzo dobre odwzorowanie barw (CRI >96, TLCI >98)
- możliwość zasilania lampy za pomocą adaptera LEDAV z akumulatorów typu V-mount.
- mocowanie modyfikatorów światła typu Bowens
- współpraca z aplikacją GlareOne Studio umożliwiającą sterowanie z poziomu telefonu lub tabletu
- zdalne sterowanie za pomocą pilota GlareOne LED RC II (dostępnego oddzielnie)
- zdalne sterowanie za pomocą systemu DMX
- cichy i wydajny system aktywnego chłodzenia (<30dB)
- 9 specjalnych efektów oświetleniowych (burza, ogień, paparazzi, itp.)
- zintegrowany uchwyt do parasolek
- ergonomicznie zaprojektowany uchwyt ułatwiający regulację kąta nachylenia

W pudełku znajduje się:

- 1x lampa
- 1x zasilacz
- 1x osłona transportowa
- 1x czasza LED
- 1x uchwyt statywowy do zasilacza
- 1x instrukcja obsługi

2. Warunki korzystania i zasady bezpieczeństwa pracy

- (1) Zapoznaj się z całą treścią niniejszej instrukcji obsługi i stosuj się do jej zaleceń.
- (2) Lampa GlareOne jest urządzeniem elektrycznym pracującym pod napięciem. Z tego powodu należy chronić ją przed kontaktem z mgłą, śniegiem, deszczem lub cieczą. Obudowa lampy nie jest wodoszczelna!
- (3) Zabrania się wkładania jakichkolwiek obiektów w otwory wentylacyjne znajdujące się w obudowie lampy.
- (4) Jeżeli obudowa została uszkodzona w wyniku upadku należy natychmiast zaprzestać jej użytkowania i skontaktować się z producentem.
- (5) Lampa może być zasilana tylko z gniazd sieciowych wyposażonych w bolec uziemiający. Przedłużacze mogą być stosowane tylko wtedy, gdy ich gniazda także są wyposażone w bolec uziemiający.
- (6) Jeżeli podczas pracy z obudowy lampy zaczynają dobiegać niepokojące dźwięki lub zapachy, natychmiast zaprzestań jej użytkowania i skontaktuj się z producentem.
- (7) Nie należy demontować obudowy lub poddawać jej modyfikacjom gdyż prowadzi to do utraty gwarancji. Nieautoryzowana przez producenta zmiana konstrukcji lampy może też doprowadzić do jej uszkodzenia lub pożaru.
- (8) Nie należy dotykać diody LED podczas pracy lampy gdyż może to powodować oparzenia. Po odłączeniu zasilania dioda przez pewien czas nadal utrzymuje wysoką temperaturę, aż do momentu samoistnego schłodzenia (czas ten różni się w zależności od warunków zewnętrznych). Z tego powodu należy zachować szczególną ostrożność a czynności związane z przechowywaniem lub transportem lampy podejmować dopiero po jej całkowitym schłodzeniu.
- (9) Lampa nie może być włączona gdy na diodę założona jest osłona transportowa.
- (10) Lampa może być użytkowana tylko w dobrze wentylowanych pomieszczeniach zamkniętych.
- (11) Lampa nie może być używana gdy zachodzi możliwość kontaktu z łatwopalnymi cieczami i gazami.
- (12) Należy chronić lampę przed kontaktem z pyłem lub innymi stałymi zanieczyszczeniami gdyż może to doprowadzić do pożaru lub uszkodzenia urządzenia.
- (13) Lampa jest zaprojektowana do pracy w konkretnym zakresie temperatury otoczenia od -10°C do +40°C. W związku z tym należy ją chronić przed wysoką temperaturą aby uniknąć przegrzania, a co za tym idzie jej możliwego uszkodzenia.
- (14) Należy unikać wystąpienia zjawiska kondensacji pary wodnej (pojawia się podczas gwałtownych zmian temperatury otoczenia) podczas transportu i użytkowania gdyż może to doprowadzić do uszkodzenia urządzenia.
- (15) Nie należy używać lampy gdy przewód zasilający jest uszkodzony. Jeżeli powłoka przewodu lub jego inne elementy są uszkodzone należy wymienić go na nowy.
- (16) Lampa może być używana przez osoby nieletnie tylko pod opieką dorosłych.
- (17) należy pozostawiać lampy w obecności dzieci bez nadzoru osoby dorosłej.
- (18) Nie należy wpatrywać się w palnik lampy podczas jej pracy. Może to doprowadzić do uszkodzenia wzroku!
- (19) Nie należy montować dyfuzorów lub filtrów w bliskim otoczeniu lub bezpośrednio na diodzie LED. Zalecane jest wykorzystywanie akcesoriów modyfikujących światło oferowanych przez GlareOne.
- (20) Lampa powinna być przechowywana w suchym miejscu z założoną osłoną palnika, odpiętym przewodem zasilającym oraz akumulatorami.

(21) Niniejsza instrukcja powinna być przechowywana wraz z lampą w taki sposób, aby każda osoba z niej korzystająca miała możliwość zapoznania się z zapisami dokumentu.

Producent nie ponosi odpowiedzialności za szkody wynikłe z użytkowania niezgodnego z ogólnie przyjętymi zasadami użycia sprzętu elektrycznego oraz z zapisami tej instrukcji użytkownika.

3. Budowa lampy

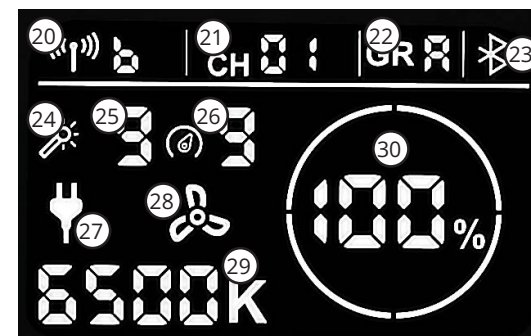
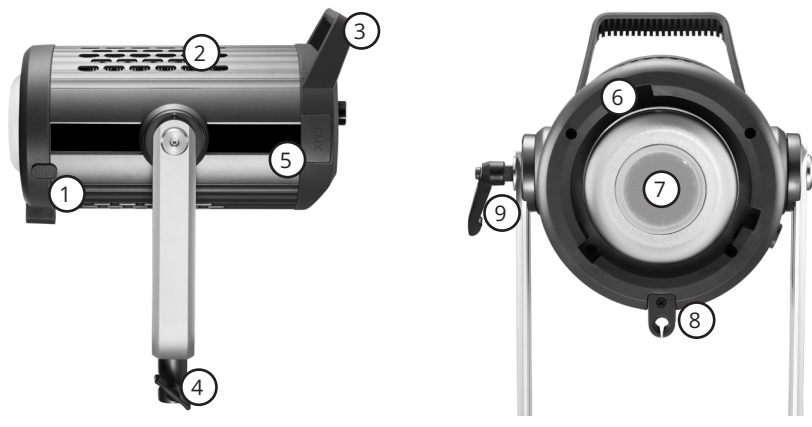

Nazewnictwo:

- | | |
|--|---|
| 1. Blokada mocowania akcesoriów | 16. Klawisz uruchamiający Bluetooth |
| 2. Otwory wentylacyjne | 17. Klawisz uruchamiający zdalne sterowanie |
| 3. Uchwyt lampy | 18. Włącznik |
| 4. Śruba blokady mocowania statywowego | 19. Gniazdo zasilania sieciowego i zasilania akumulatorowego (z adaptera LEDAV) |
| 5. Gniazdo DMX | 20. Wskaźnik pracy bezprzewodowej |
| 6. Mocowanie akcesoriów modelujących światło | 21. Numer kanały pracy bezprzewodowej |
| 7. Dioda LED | 22. Wskaźnik grupy bezprzewodowej |
| 8. Uchwyt parasola | 23. Wskaźnik pracy komunikacji Bluetooth |
| 9. Pokrętko regulacji kąta nachylenia lampy | 24. Wskaźnik uruchomienia efektu oświetleniowego |
| 10. Ekran LCD | 25. Numer efektu oświetleniowego |
| 11. Pokrętko efektów oświetleniowych | 26. Częstotliwości efektu świetlnego |
| 12. Pokrętko sterujące/regulacja jasności | 27. Wskaźnik źródła zasilania |
| 13. Klawisz regulacji temperatury barwowej | 28. Wskaźnik aktywnego chłodzenia |
| 14. Klawisz zatrzymania efektów świetlnych / zmiana trybu mocy | 29. Temperatura barwowa |
| 15. Klawisz częstotliwości efektów | 30. Moc światła |

4. Użytkowanie

4.1 Przygotowanie do pracy

- Po wyjęciu z opakowania należy osadzić lampę na statywie i dokręcić śrubę blokady mocowania statywowego.
- Lampa wyposażona jest w standardowe mocowanie na trzebień o rozmiarze 5/8 cala.
- Należy zdjąć osłonę transportową zanim przystąpi się do kolejnych czynności.
- Następnie należy podłączyć przewód zasilający z zasilacza do gniazda w lampie. Ze względów bezpieczeństwa należy najpierw podłączyć przewód zasilający do gniazda w lampie, a następnie drugi przewód jednym końcem do zasilacza, a drugim do gniazda sieciowego.



4.2 Włączenie lampy

Aby włączyć lampę należy przestawić włącznik pozycję (I). Dostępne są dwie możliwości zasilania:



Akumulatorowe - wymagany jest adapter GlareOne LEDAV. Zasilanie akumulatorowe jest sygnalizowane na ekranie LCD pojawieniem się ikony wskaźnika poziomu naładowania akumulatora.



Sieciowe - lampę należy podpiąć do gniazda za pomocą dołączonego zasilacza. Zasilanie sieciowe jest sygnalizowane na ekranie LCD pojawieniem się ikony wtyczki.

Aby wyłączyć lampę należy ustawić włącznik w pozycję (O)

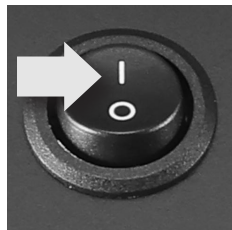

5. Montaż akcesoriów modelujących światło

- Lampa wyposażona jest w mocowanie akcesoriów z bagnetem typu Bowers.
- Należy stosować tylko modyfikatory tego typu, w przeciwnym razie ich montaż do lampy nie będzie możliwy.
- Rekomendujemy stosowanie modyfikatorów produkowanych przez GlareOne.

5.1 Softboxy i czasze

1. Przed przystąpieniem do montażu lub demontażu akcesoriów upewnij się, że lampa jest wyłączona.
2. Aby zamontować modyfikator należy dopasować trzy bolce umiejscowione na bagnetie modyfikatora z odpowiadającymi im wycięciami usytuowanymi na mocowaniu akcesoriów lampy.

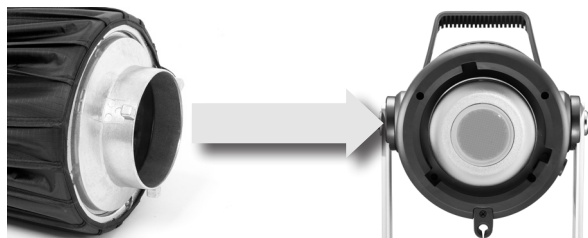

3. Po wsunięciu bagnetu w wycięcia, należy przekręcić modyfikator zgodnie z ruchem wskazówek zegara, aż do momentu zatrzaśnięcia się blokady.
4. Podczas montażu akcesoriów należy zachować szczególną ostrożność i każdorazowo sprawdzić, czy blokada jest aktywna. W przeciwnym razie modyfikator może wypaść z mocowania w czasie sesji.
5. Aby odzepić zamontowany modyfikator należy w pierwszej kolejności zwolnić blokadę mocowania akcesoriów umiejscowioną na bocznej ścianie obudowy lampy odwodząc jej dźwignię w stronę panelu sterującego.
6. Następnie należy przekręcić modyfikator w kierunku przeciwnym do ruchu wskazówek zegara i wyjąć jego bagnet z uchwytu. Proces montażu i demontażu modyfikatorów zaleca



- się wykonywać przy zachowaniu szczególnej ostrożności.
7. Należy zadbać o to, aby modyfikator został poprawnie osadzony, a blokada aktywowana.
 8. Należy unikać dotykania bagnetem modyfikatora do diody LED, gdyż może to spowodować jej uszkodzenie.
 9. Lampa przystosowana jest do pracy z modyfikatorami takimi jak czasze, softboxy, parasole, itp.



5.2 Parasole

Lampa wyposażona jest w zintegrowany z mocowaniem statywowym uchwyt do parasoli. Aby z niego skorzystać należy:

1. Otworzyć parasol, który chcemy zastosować z lampą.
2. Sztycę parasola wsunąć w otwór mocowania parasola.
3. By wyjąć parasol z uchwytu wysunąć sztycę z uchwytu.

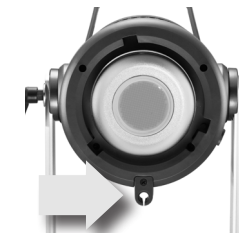

6. Zasilanie lampy z akumulatorów typu V-mount

Lampa ma możliwość zasilania za pomocą akumulatorów standardu V-mount poprzez adapter GlareOne LEDAV. Aby z tej opcji skorzystać należy:

1. Podłączyć do lampy adapter GlareOne LEDAV zgodnie z jego instrukcją obsługi.
2. Uruchomić lampę. Na ekranie pojawi się ikona wskaźnika poziomu naładowania akumulatora.

Jeden akumulator V-mount 14.8V 190 Wh pozwala na pracę z pełną mocą lampy LED 300 do 30 minut.

Są to czasy zmierzone podczas testów wewnętrznych w temperaturze pokojowej i należy je traktować jako orientacyjne. W zależności od warunków otoczenia oraz jakości akumulatorów czas pracy lampy zasilanej za pomocą akumulatorów może się różnić.



6.1 Zasady bezpieczeństwa pracy z akumulatorami

1. Należy używać tylko i wyłącznie akumulatorów standardu V-mount.
2. Lampę należy przechowywać z odpiętym adapterem LEDAV.
3. Nie jest możliwe ładowanie akumulatorów przy pomocy adaptera LEDAV.
4. Nie jest możliwe jednoczesne zasilanie lampy z sieci elektrycznej oraz z akumulatorów.
5. Należy bezwzględnie przestrzegać wszystkich zaleceń dotyczących użytkowania akumulatorów dostarczanych przez ich producenta.

GlareOne nie ponosi odpowiedzialności za szkody wynikające z niewłaściwego wykorzystywania akumulatorów oraz z powodu ich wadliwego działania.

7. Regulacja jasności

- Lampa daje możliwość regulacji mocy światła w zakresie od 0 do 100%.
- Zmiana parametrów odbywa się poprzez obrót pokrętki sterującego umieszczonego na panelu sterowania.
- Po uruchomieniu lampy wystarczy przekręcić pokrętkę w prawo (zgodnie z ruchem wskazówek zegara) aby zwiększyć moc. Obrócenie pokrętki w przeciwnym kierunku spowoduje obniżenie mocy światła.
- Zmiana parametrów mocy będzie wskazywana na ekranie LCD lampy.
- Jeżeli na ekranie LCD pojawi się wskaźnik - - % to oznacza to, że lampa nie emituje światła.



8. Zmiana temperatury barwowej światła

Lampa GlareOne LED 300 BiColor D wyposażona jest w funkcję zmiany temperatury barwowej światła w zakresie od 2700K do 6500K. Aby zmienić temperaturę barwową światła należy:



(1) Wcisnąć pokrętkę sterującą - na ekranie LCD zacznie migać litera **K**

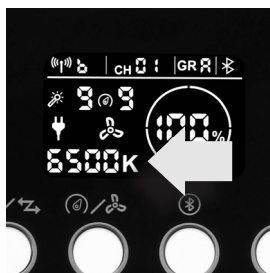

(2) Przekręcić pokrętkę sterującą co spowoduje zmianę temperatury barwowej. Obrót zgodnie z ruchem wskazówek zegara powoduje zwiększenie temperatury, natomiast ruch w przeciwną stronę powoduje jej obniżenie.



(3) Potwierdzić wybór naciskając ponownie pokrętkę sterującą.

Wartości temperatury barwowej w stopniach Kelvina wyświetlane na ekranie mają charakter orientacyjny i mogą się różnić od faktycznej temperatury barwowej światła emitowanego przez lampę.

9. Zdalne sterowanie

9.1 Aplikacja GlareOne Studio

Lampa może być sterowana zdalnie z poziomu aplikacji zainstalowanej na telefonie czy tablecie. Aby skorzystać z tej możliwości należy:

- Zainstalować aplikację GlareOne Studio (www.glareone.pl)
- Uruchomić komunikację Bluetooth w telefonie/tablecie.
- Uruchomić GlareOne Studio - podczas pierwszego uruchomienia należy przyznać aplikacji wszelkie uprawnienia, o które poprosi.

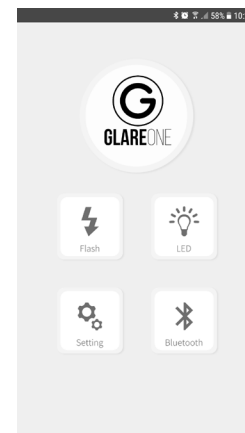

4. Wejść do zakładki LED klikając na jej ikonę na ekranie. Następnie nacisnąć przycisk (+) dodawania lampy.

5. Włączyć Bluetooth w lampie. Na ekranie LCD pojawi się wskaźnik włączonego sterowania Bluetooth.

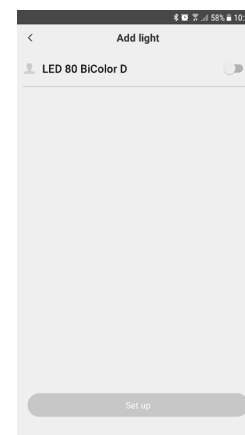
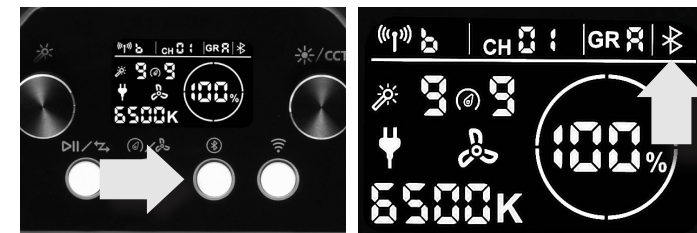

6. Gdy na liście wyświetli się nazwa lampy przerwij wyszukiwanie lamp naciskając na ekranie telefonu przycisk wstecz.

7. Wybierz z listy lampę, która ma być zdalnie sterowana klikając w przełącznik obok nazwy.

8. Otworzy się okno ustawień lampy, za pomocą którego można zmieniać moc, temperaturę barwową światła oraz włączać i wyłączać efekty oświetleniowe.

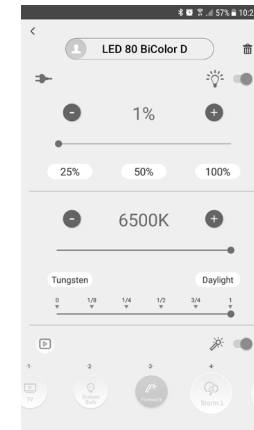

Aby zrestartować powiązania lampy z konkretnymi urządzeniami należy nacisnąć klawisz resetu umiejscowiony na panelu sterowania przez 3 sekundy. W przeciwnym razie sterowanie lampą z nowego urządzenia nie będzie możliwe.

9.2 Sterowanie radiowe 2,4Ghz

Lampa ma możliwość zdalnego sterowania, które realizowane jest za pomocą dostępnego oddzielnie pilota GlareOne LED RC II. Aby włączyć zdalne sterowanie należy:



(1) Nacisnąć klawisz radiowego sterowania. W efekcie w lewym górnym narożniku LCD zacznie migać ikona zdalnego sterowania.



(2) Przekręcić pokrętko sterujące wybierając jedną z poniższych opcji:

wyłączone

sterowanie za pomocą pilota GlareOne LED RC

sterowanie za pomocą pilota GlareOne LED RC II



(3) Wybór należy potwierdzić wciskając pokrętko sterujące.

System bezprzewodowy GlareOne oparty jest na transmisji radiowej na częstotliwości 2,4GHz, dzięki czemu jest szybki i oferuje bardzo duży zasięg. Jednak w niektórych sytuacjach stabilna komunikacja między lampami a pilotami może być zakłócona, a nawet niemożliwa. Wynika to z szerokiego wykorzystania tej częstotliwości w wielu różnych urządzeniach. Prawie wszystkie nowoczesne urządzenia elektroniczne używane w biurach, fabrykach, domach itp. używają tego samego zakresu częstotliwości do komunikacji z innymi urządzeniami. Na przykład routery Wi-Fi, smartfony, telewizory, głośniki, drukarki i wiele innych akcesoriów i maszyn.

Aby zapobiec problemom z komunikacją spróbuj użyć różnych kanałów radiowych. Możesz wybierać spośród 32 zakresów dostępnych w ramach bezprzewodowego systemu sterowania GlareOne LED. Jeśli zauważysz jakieś nieprawidłowe lub dziwne „zachowanie” lamp GlareOne, spróbuj zmienić kanał częstotliwości radiowej - w 99% przypadków rozwiąże to problemy.

9.3 Kanał komunikacji radiowej

- Kanał radiowy służy do poprawnego skomunikowania ze sobą urządzeń pracujących w tym samym zdalnym systemie sterowania (w tym samym studiu lub planie zdjęciowym).
- Lampę można przydzielić do jednego z 32 kanałów.
- Niezależnie od tego ile lamp wchodzi do zestawu oświetleniowego, wszystkie muszą być dopasowane za pomocą ustawienia kanału komunikacji do konkretnego zdalnego sterownika.
- Jeżeli lampa nie będzie miała przydzielonego tego samego kanału komunikacji radiowej co pilot, to nie zostaną do niej wysłane polecenia sterujące.

Aby ustawić kanał komunikacji radiowej należy:



(1) Naciskać klawisz radiowego sterowania do momentu, gdy ikona CH zacznie migać.



(2) Przekręcić pokrętko sterujące wybierając kanał.



(3) Potwierdzić wybór naciskając pokrętko.

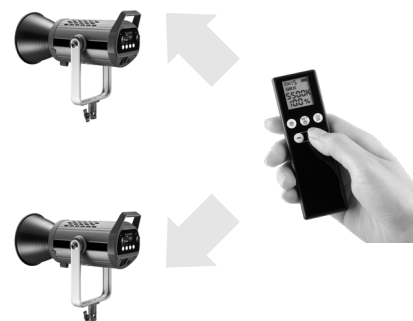

Przykład: dysponując 2 lampami GlareOne LED 300 BiColor D oraz pilotem GlareOne LED RC lub RC II można skonfigurować zestaw oświetlenia w taki sposób, aby lampy jednocześnie zmieniały swoją moc gdy na pilocie zostanie wciśnięty klawisz + lub -, bez konieczności zmiany parametrów za pomocą pokrętki sterującego na obudowie lampy.

9.4 Sterowanie DMX

Lampa jest kompatybilna z protokołem DMX (Digital MultipleX), dzięki któremu można dowolnie sterować jej światłem oraz odpowiednio ją zaprogramować za pomocą komputera lub odpowiednich sterowników – z uwagi na to może również z powodzeniem pełnić funkcję oświetlenia scenicznego.



10. Efekty oświetleniowe

GlareOne LED 300 BiColor D wyposażona jest w zestaw programów, które pozwalają symulować światło płynące z różnych źródeł – naturalnych bądź sztucznych. Aby zastosować jeden z programów należy:



1. Obróć pokrętkę wyboru efektów oświetleniowych.

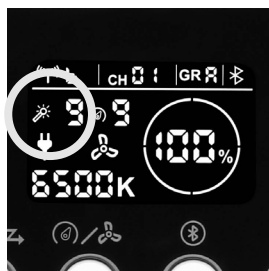

2. Obrót pokrętki spowoduje pojawienie się symbolu efektu na ekranie LCD.



3. Poprzez naciśnięcie przycisku, a następnie obrót pokrętki efektów można regulować częstotliwość efektu.

Efekt:	Opis:	Efekt:	Opis:
	brak		oddychanie
	ekran TV		paparazzi
	wadliwa świetlówka		mocne - słabe światło
	burza		SOS
	ogień		światło ostrzegawcze

11. Gwarancja

1. Produkty GlareOne objęte są 36 miesięczną gwarancją producenta.
2. Okres gwarancyjny rozpoczyna się w momencie zakupu produktu przez jego pierwszego nabywcę co potwierdza się za pomocą dowodu zakupu (paragonu lub faktury).
3. Gwarancja obejmuje uszkodzenia wynikające z wad konstrukcyjnych produktu lub powstałych z powodu błędów w procesie produkcyjnym.
4. Gwarancja nie obejmuje uszkodzeń mechanicznych oraz powstałych z powodu użytkowania niezgodnego z jego przeznaczeniem lub zapisami instrukcji obsługi.
5. Gwarancja nie obejmuje części podlegających naturalnemu zużyciu takich jak amortyzatory, łożyska, żarówki halogenowe, itp. o ile ich zużycie nie wynikało z wad fabrycznych.
6. Gwarancja nie obejmuje produktów, które zostały poddane nieautoryzowanym zmianom i modyfikacjom.
7. Gwarancja nie obejmuje produktów, których uszkodzenie wynika z działania siły wyższej np. z powodu przepięcia sieci elektrycznej, uderzenia pioruna, powodzi, pożaru, itp.
8. Gwarancja nie wyłącza, nie ogranicza ani nie zawiesza uprawnień kupującego wynikających z przepisów o rękojmi za wady rzeczy sprzedanej.

12. Specyfikacja techniczna

Model	LED 300 BiColor D
Typ produktu	Studyjna lampa światła ciągłego LED
Temperatura barwowa (K)	2700~6500±100
Moc znamionowa (W)	360
Moc czynna (W)	300
Moc czynna podczas pracy z adaptera LEDAHF/V (W)	300
Zakres regulacji mocy	0~100%
Źródło światła	COB LED
CRI	>96
TLCI	>98
Natężenie światła (lx) @1m, 5500K	15000
Natężenie światła (lx) @1m, 5500K, z czaszą LED BOOSTER	170000
Kąt świecenia	120°
Mocowanie akcesoriów	Bowens
Kompatybilne akumulatory	V-mount (poprzez adapter LEDAV)
Zasilanie lampa	48V 7.5A
Zasilanie zasilacz	100-240V 50-60Hz
Moduł Bluetooth	Tak
Sterowanie radiowe	Tak
Zdalny sterownik	Aplikacja GlareOne Studio
Chłodzenie	Aktywne (<30dB), pasywne
Mocowanie statywowe	5/8"
Materiał obudowy	Aluminium/stal/plastik
Wymiary (mm)	315 x 225 x 350
Waga (kg)	3,5

Wyżej wymienione parametry urządzenia określające jego cechy fizyczne, osiągi oraz parametry eksploatacyjne mogą ulec zmianie. W związku z ciągłą pracą nad podnoszeniem jakości naszych wyrobów zastrzegamy sobie prawo do wprowadzania zmian konstrukcyjnych. Ze względu na długi cykl produkcyjny zmiany te mogą nie zostać uwzględnione w niniejszej instrukcji. W przypadku rozbieżności lub wątpliwości związanych z działaniem produktu prosimy o kontakt mailowy lub telefoniczny.

1. Preface

Thank you for choosing GlareOne product!

We are honored that you decided to choose our product. We hope that it meets all your requirements. We strongly encourage you to carefully read the entire manual, because it contains information that will not only allow you to work safely, but will give you the necessary knowledge to use all its features. Please pay attention to all safety rules mentioned in this manual and follow them closely.

Due to the continuous improvement process on increasing the quality of our products we reserve the right to make changes in their design. All upgrades and tweaks that we've decided to make may not be included in these instruction manuals due to the production cycle. Therefore please contact us if you encounter any doubts or hassles related to the operation of the product.

✉ info@glareone.pl

☎ +48 601 901 790



This device should be disposed of in accordance with applicable waste regulations. Do not throw it in the household bin! Deliver the device to a specialized recycling center for used electrical and electronic equipment.

GlareOne LED 300 BiColor D features:

- Source of bi-color continuous light 2700~6500K
- Features round shaped COB LED
- High color accuracy (CRI >96, TLCI >98)
- Dual power supply via additional GlareOne LEDAV V-mount battery adapter
- Bowens mount for wide variety of light shaping accessories
- Compatible with GlareOne Studio app
- remote control with GlareOne LED RC II remote control (available separately)
- remote control via DMX system
- 9 predefined lighting effects (TV, flash, lighting, etc)
- Active, super quiet cooling system (<30dB)
- Integrated umbrella holder
- Comfortable grip handle for easy tilt adjustment

What's in the box:

1x GlareOne light
1x AC adapter
1x Protection cap (transport cover)
1x Reflector

1x stand holder for AC adapter
1x Instruction manual

2. Terms of use and safety rules

- (1) Read the entire manual and follow its recommendations.
- (2) This is a high voltage device. For this reason, it must be protected against fog, snow, rain or any liquids. Device housing is not waterproof!
- (3) It is forbidden to insert any objects into the ventilation holes in the housing.
- (4) If the housing has been damaged stop using it immediately and contact the manufacturer for assistance
- (5) The device can be powered only from sockets equipped with an earthing pin. Extension cords can only be used if their sockets also have a grounding pin as well.
- (6) If you start to hear disturbing sounds or smells when the device is on and running, immediately stop using it and contact the manufacturer for assistance.
- (7) Do not disassemble and modify the device. Any changes in its construction or design will void the warranty and may also cause damage or fire.
- (8) Do not touch the light source during device operation as it may cause burns. After disconnecting the power supply, the light source and heat sink may be hot for some period of time but will eventually cool down (this time varies depending on the external conditions). For this reason any operations involving transport or storage of the device should be taken only after it has completely cooled down.
- (9) The device cannot be switched on when the transport cover is in use.
- (10) The device can be used only in well ventilated closed spaces.
- (11) The device cannot be used when there is a chance of contact with flammable liquids and gases.
- (12) Protect the device from contact with dust or dirt, as this may cause a fire or damage.
- (13) The Device is designed to work in a specific range of temperature from -10°C to $+40^{\circ}\text{C}$. Therefore, it should be protected from high temperature to avoid overheating,
- (14) Avoid the phenomenon of water vapor condensation (occurs during rapid changes in ambient temperature) during transport and use, as this may damage the device.
- (15) Do not use the device when the power cord is damaged. If the cord casing or it's other components are damaged replace it with a new one.
- (16) The device can be used by minors only under adult supervision. Do not leave the device in the presence of children without adult supervision.
- (17) Do not stare into the device light source during its operation. This can damage your eyes!
- (18) Do not mount diffusers or filters in close proximity or directly onto the device light source. It is recommended to use light modifying accessories supplied by GlareOne.
- (19) The device should be stored in dry and well ventilated rooms with the protection cover in place and power cord and batteries disconnected.
- (20) This manual should be stored together with the device in such a way that each person using it has easy access to the document.

GlareOne, as a device manufacturer, is not liable for any damages resulting from use misaligned with general guidelines of the use of electronic and electrical equipment and rules included in this instruction manual.

3. Parts designation

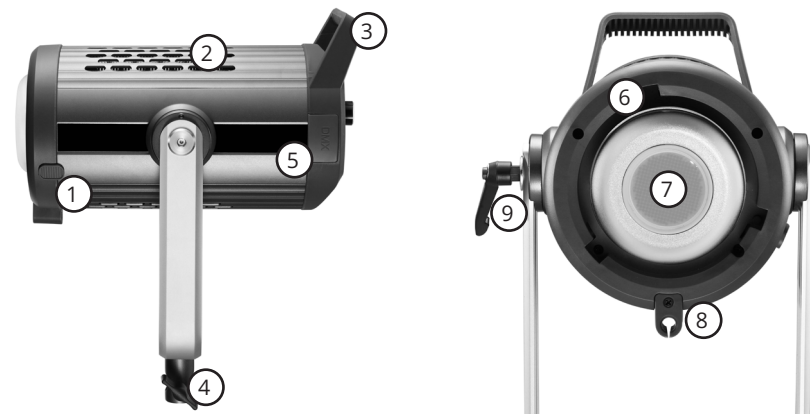

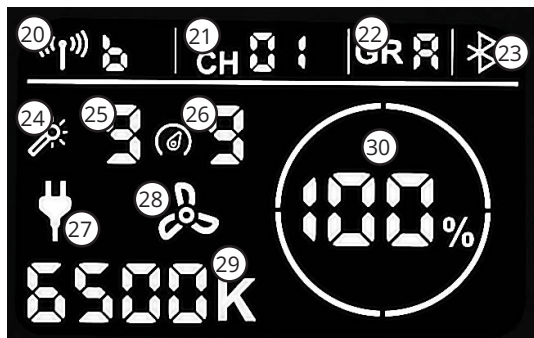

Nomenclature:

- | | |
|---|--|
| 1. Light modifier lock | 17. Remote control button |
| 2. Vents | 18. ON/OFF switch |
| 3. Grip handle | 19. AC/DC power cord socket |
| 4. Light stand mount | 20. Remote control indicator |
| 5. DMX socket | 21. Channel indicator |
| 6. Bowens mount for light modifiers | 22. Group indicator |
| 7. LED Light source | 23. Bluetooth status indicator |
| 8. Umbrella mount | 24. Lighting effect activation indicator |
| 9. Tilt adjustment knob | 25. Lighting effect number |
| 10. LCD screen | 26. Lighting effect frequency number |
| 11. Lighting effects dial | 27. AC/DC Power source indicator |
| 12. Control/brightness dial | 28. Cooling indicator |
| 13. Color temperature adjustment button | 29. Color temperature indicator |
| 14. Stop light effects / change power mode button | 30. Brightness level indicator |
| 15. Light effect frequency / cooling on button | |
| 16. Bluetooth reset button | |

4. Operation

4.1 Setting up

1. After removing from the package, place the device on a light stand and tighten the stand mount locking knob.
2. The light is equipped with a standard 5/8 inch stand mount.
3. Protection cover must be removed before proceeding.
4. Then connect the power cord to the socket on the light. For safety reasons, first connect the power cord to the socket on the device, then the other end to a power outlet.



4.2 Switching on

To turn on the light, set the switch to the position (I).

There are two power options available:



Battery - GlareOne LEDAV adapter is required. Battery charge level indicator will be shown on the LCD screen.



AC - The lamp should be plugged into a socket using the included power supply. Plug icon will be shown on the LCD screen as an indication of the AC power source.

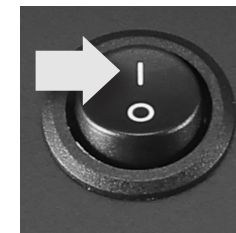

To turn off the light simply set the switch to neutral position marked O

5. Accessory installation

- The light is equipped with a Bowens mount therefore only compatible modifiers can be used, otherwise they cannot be attached to the device.
- GlareOne light modifiers are highly recommended.

5.1 Attaching softbox or reflector

1. Make sure the light is turned off before installing or removing accessories.
2. To mount the modifier, match the three pins located on the modifier bayonet with the corresponding notches located on the light accessory mount.

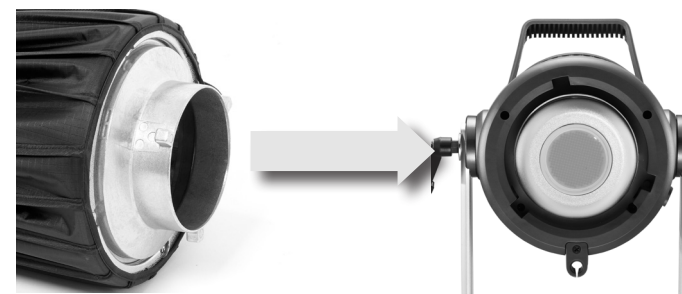

3. After inserting the bayonet into the notches, turn the modifier clockwise until you hear the "click" sound indicating latching it into the light accessory mount.
4. When installing accessories, always check whether the lock is active each time, otherwise, the modifier may fall out of the mount during the shoot.
5. To detach the light modifier, first release the accessory mount lock located on the side of the light housing by pulling its lever towards the control panel (back of the light).
6. Then turn the modifier counterclockwise and remove its bayonet from the mount.
7. It is highly recommended to attach and detach light modifiers with extreme caution and always double-check if the accessory mount lock is engaged properly.



8. Avoid touching the lights source (LED chip) with the modifier bayonet, as it may damage it.
9. The light is designed to work with modifiers such as reflectors, softboxes, umbrellas, snoots, etc.



5.2 Installation of umbrella

The light is equipped with an umbrella holder integrated with a tripod mount. To use it you should:

1. Open the umbrella that you want to use with the light.
2. Push the umbrella pin into the umbrella mounting hole.
3. To remove the umbrella from the holder, simply pull its pin in the opposite direction.



6. Using V-mount batteries

The light can be powered by V-mount batteries via the GlareOne LEDAV adapter.

1. Connect the GlareOne LEDAV adapter to the light according to its instruction manual.
2. Turn on the lamp. The battery level indicator icon will be displayed on the screen.

190Wh 14.8V V-mount units last up to 30 minutes when the light is set on full power.

However please keep in mind that this time may vary depending on the operating conditions and quality of the battery.



6.1 Safety rules for working with batteries

1. Use only good quality V-mount units.
2. It is not possible to charge the batteries via the light or LEDAV adapter itself. Use an appropriate charger designated by the battery manufacturer.
3. It is not possible to power the light from the AC mains and batteries at the same time.
4. It is necessary to comply with all battery safety rules supplied by their manufacturer.

GlareOne, as a light manufacturer, is not liable for any damage resulting from the incorrect use of batteries or due to their malfunction.

7. Brightness adjustment

- The device allows you to adjust the light brightest in the range from 0 to 100%.
- Turn the control dial located on the side of the light housing to adjust brightness level.
- After starting up the light, simply turn the knob clockwise to increase the power.
- Turning the knob in the opposite direction lowers the brightness down.
- Change of power will be indicated on the LCD screen. If the LCD indicates - - % it means that the brightness is set to 0% - the device is still on, but it won't emit any light.



8. Color temperature adjustment

GlareOne LED 300 Bicolor D is equipped with color temperature adjustment feature that allows you to match the color temperature with the ambient light. You can choose as low as 2700K (very warm colors) and go up to 6500K (cold tones) and of course all levels in between. To activate color temperature adjustment:



(1) Press control dial - letter **K** on the LCD screen will blink indicating that color temperature adjustment mode is active.



(2) Turn the control dial to adjust color temperature. Turn the dial clockwise to raise the temperature and counterclockwise to lower it.



(3) Press the control dial again to confirm.

- The color temperature values displayed on the screen indicated in the Kelvin scale may differ from the actual color temperature of the light emitted by the device and should be considered as indicative.

9. Remote control with GlareOne Studio app

9.1 GlareOne Studio App

The light can be remotely controlled via the GlareOne Studio app installed on your smartphone or tablet. To use this option:

1. Install the GlareOne Studio app (available on both Google Play and Apple App Store), and then:
2. Start Bluetooth communication on the phone or tablet.
3. Click on the GlareOne Studio icon. On first launch, grant the app any permissions it asks for.

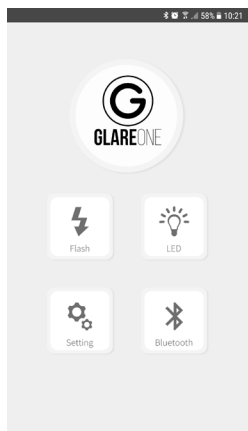

4. Enter the LED tab by clicking on its icon on the screen. Then press the (+) button to add a lamp.

5. Turn on the Bluetooth on the light. The LCD screen will show an indicator of Bluetooth control.

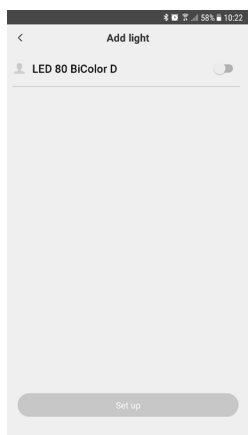

6. When the name of the light is displayed in the list, stop searching for the lights by pressing the back button on the phone screen.

7. Select the light you want to remotely control by clicking on the switch next to the name.

8. The light settings window will open.

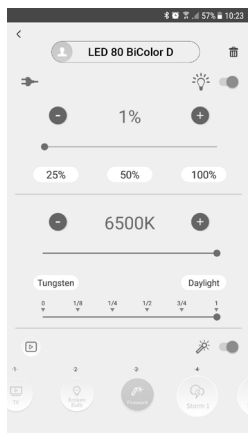

To reset the connection of the light with specific devices, press the reset key located on the control panel for 3 seconds. Otherwise it will not be able to control the light from a new device.

9.2 Remote control 2,4Ghz

Device is equipped with remote control features. You can wirelessly change light output (brightness) or color temperature (depending on the currently used model) just by pushing the buttons on the GlareOne RC LED remote. To utilize wireless control:



(1) Press the wireless control button. As a result, the remote control icon will flash in the upper left corner of the LCD.



(2) To change the operating mode of the remote system, turn the control knob. You can choose one of three options:

- just off (Bluetooth is activated)
- control via GlareOne LED RC remote. Bluetooth is off.
- control via GlareOne LED RC II remote. Bluetooth is off.

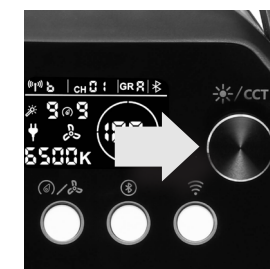

(3) After selecting one of the options, press the control knob again to confirm.

GlareOne wireless system is based on 2.4GHz radio frequency transmission thus it is responsive and offers very long range. However in some situations stable communication between lights and remotes may be disrupted and even impossible. This is due to wide use of this frequency in many different apparatus. Almost all modern electronic devices used in offices, factories, homes, etc are using the same frequency range to communicate with other appliances. For example wifi routers, smartphones, TVs, speakers, printers, and many, many other accessories and machines. To prevent communication problems between GlareOne gear try to use different radio channels. You can choose between 32 different radio frequency ranges available within the GlareOne LED wireless control system. If you notice any incorrect or strange "behavior" of GlareOne lights please try to change radio frequency channel - in 99% of the time this will fix the problems.

9.3 Assigning radio channels

- Radio channels feature allows you to properly connect all your lights into one ecosystem and efficiently use them in a studio environment during the shoot.
- Each light can be assigned to one of 32 radio channels.
- Each radio channel is used to correctly connect devices in the same remote system.
- Regardless of how many lights are used, each one of them must be signed into the same radio channel of the remote that will be used to control them.
- If the light does not have the same radio channel as the remote control, no control commands will be sent to it and wireless control won't work.

To set up radio channel:



(1) Press the wireless control mode button until the channel indicator on the LCD starts to blink.



(2) Turn the control dial to set channel.



(3) Press the control dial to confirm.

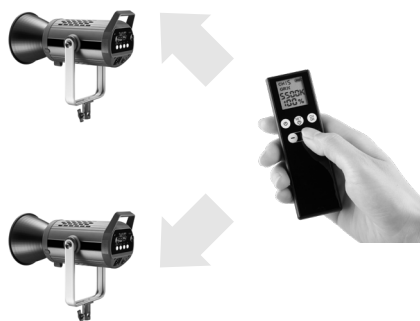

Example: When 2 lights are used in the same studio set-up (same radio channel) You can control the brightness of all lights at once just by pressing + or - key on the GlareOne LED RC or LED RC II remote.

9.4 DMX system

The light is DMX (Digital MultipleX) protocol compatible, thanks to which it is possible to control its light freely and program it accordingly using a computer or appropriate controllers - because of this it can also successfully serve as stage lighting.



10. Lighting effects

GlareOne LED 300 BiColor D is equipped with a set of preinstalled lighting effects allowing simulation of the light emitted by the various sources - natural or artificial such as TV screen or a broken fluorescent bulb. Do use one of the available lighting effects:



1. Turn the light effect dial to choose the lighting effect you want to apply and use.



2. Light effect activation indicator will appear on the LCD together with the number of the selected effect (see table below)



3. Turn the button and then rotating effects dial, you can adjust the frequency of the effect.

Effect no.	Result:	Effect no.	Result:
0	no effect	5	Breathing
1	TV screen	6	Paparazzi
2	Broken fluorescent bulb	7	High & low light
3	Storm	8	SOS
4	Fire	9	Warning light

11. Warranty

1. Every GlareOne product is covered by a 36 month manufacturer's warranty.
2. The warranty period begins when the product is purchased by its first purchaser, which is confirmed by receipt or invoice.
3. The warranty covers damages resulting from product structural defects or caused by errors in the production process.
4. The warranty does not cover mechanical damage or caused by use other than its intended purpose or the operating instructions.
5. The warranty does not cover parts subject to natural wear such as shock absorbers, bearings, halogen bulbs, etc., provided that their wear did not result from factory defects.
6. The warranty does not cover products that have been subjected to unauthorized changes and modifications.
7. The warranty does not cover products whose damage results from force majeure, e.g. due to power surges, lightning, flooding, fire, etc.

12. Technical specifications

Model	LED 300 BiColor D
Type	LED Studio Light
Color temperature (K)	2700~6500±100
Nominal power (W)	360
Active power (W)	300
Active power with adapter LEDAV (W)	300
Power scale range	0~100%
Light source	COB LED
CRI	>96
TLCI	>98
Illuminance (lx) @1m, 5500K	15000
Illuminance (lx) @1m, 5500K, LED BOOSTER reflector	170000
Beam angle	120°
Accessory mount	Bowens
Compatible battery	V-mount (via GlareOne LEDAV adapter)
Light power supply	48V 7.5A
AC power supply	100-240V 50-60Hz
Bluetooth	Yes
Wireless control	Yes
Remote controller	GlareOne Studio App
Cooling	Active (<30dB), passive
Stand mount	5/8"
Housing	Aluminum / steel / plastic
Dimensions (mm)	315 x 225 x 350
Weight (kg)	3,5

The above-mentioned parameters of the devices, determining its physical features, performance and operating parameters, may change. Due to the continuous work on increasing the quality of our products, we reserve the right to implement modifications to their design. Due to the long production cycle, these changes may not be included in this manual. In case of discrepancies or doubts related to the operation of the product, please contact us by email or phone.

1. Vorwort

Vielen Dank, dass Sie sich für ein GlareOne Produkt entschieden haben!

Wir freuen uns sehr, dass Sie sich für unser Produkt entschieden haben. Wir hoffen, dass es alle Ihre Anforderungen erfüllt. Wir empfehlen Ihnen dringend, das gesamte Handbuch sorgfältig zu lesen, denn es enthält Informationen, die Ihnen nicht nur ein sicheres Arbeiten ermöglichen, sondern Ihnen auch das nötige Wissen zur Nutzung aller Funktionen vermitteln. Bitte beachten Sie alle in diesem Handbuch erwähnten Sicherheitsregeln und befolgen Sie sie genau.

Aufgrund des kontinuierlichen Verbesserungsprozesses zur Steigerung der Qualität unserer Produkte behalten wir uns das Recht vor, Änderungen am Design vorzunehmen. Alle Verbesserungen und Optimierungen, zu denen wir uns entschlossen haben, sind aufgrund des Produktionszyklus möglicherweise nicht in dieser Bedienungsanleitung enthalten. Daher kontaktieren Sie uns bitte, wenn Sie irgendwelche Zweifel oder Probleme im Zusammenhang mit dem Betrieb des Produkts haben.

✉ info@glareone.pl

☎ +48 601 901 790



Dieses Gerät muss in Übereinstimmung mit den geltenden Abfallvorschriften entsorgt werden. Werfen Sie es nicht in den Hausmüll!
Geben Sie das Gerät bei einem spezialisierten Recyclingzentrum für elektrische und elektronische Altgeräte ab.

Eigenschaften der GlareOne LED 300 BiColor D:

- Quelle für zweifarbigen Dauerlicht 2700~6500K
- Mit runder COB-LED
- Hohe Farbgenauigkeit (CRI >96, TLCI >98)
- Duale Stromversorgung über zusätzlichen GlareOne LEDAV V-Mount
- Batterieadapter Bowens-Halterung für eine Vielzahl von Lichtformungszubehör
- Kompatibel mit GlareOne Studio App
- Fernsteuerung mit GlareOne LED RC II Fernbedienung (separat erhältlich)
- Fernsteuerung über DMX-System
- 9 vordefinierte Lichteffekte (TV, Blitz, Beleuchtung, etc.)
- Aktives, superleises Kühlsystem (<30dB)
- Integrierte Schirmhalterung
- Komfortabler Handgriff für einfache Neigungsverstellung

Was ist in der Schachtel?

1x GlareOne Leuchte

1x AC-Adapter

1x Schutzkappe (Transportabdeckung)

1x Reflektor

1x Stativhalterung für AC-Adapter

1x Gebrauchsanweisung

2. Nutzungsbedingungen und Sicherheitsvorschriften

- (1) Lesen Sie das gesamte Handbuch und befolgen Sie die Empfehlungen.
- (2) Dies ist ein Hochspannungsgerät. Aus diesem Grund muss es vor Nebel, Schnee, Regen oder anderen Flüssigkeiten geschützt werden. Gerätegehäuse ist nicht wasserdicht!
- (3) Es ist verboten, Gegenstände in die Lüftungsöffnungen des Gehäuses einzuführen.
- (4) Wenn das Gehäuse beschädigt ist, stellen Sie die Verwendung sofort ein und wenden Sie sich zwecks Unterstützung an den Hersteller
- (5) Das Gerät kann nur über Steckdosen mit Erdungsstift betrieben werden. Verlängerungskabel können nur verwendet werden, wenn ihre Steckdosen auch über einen Erdungsstift verfügen.
- (6) Wenn Sie störende Geräusche oder Gerüche wahrnehmen, während das Gerät eingeschaltet und in Betrieb ist, stellen Sie die Verwendung sofort ein und wenden Sie sich an den Hersteller, um Hilfe zu erhalten.
- (7) Zerlegen oder modifizieren Sie das Gerät nicht. Jede Änderung der Konstruktion oder des Designs führt zum Erlöschen der Garantie und kann außerdem zu Schäden oder Bränden führen.
- (8) Berühren Sie die Lichtquelle während des Gerätebetriebs nicht, da dies zu Verbrennungen führen kann. Nach dem Trennen der Stromversorgung können die Lichtquelle und der Kühlkörper eine Zeit lang heiß sein, aber irgendwann abkühlen (diese Zeit variiert je nach den äußeren Bedingungen). Aus diesem Grund sollten alle Arbeiten zum Transport oder zur Lagerung des Geräts erst durchgeführt werden, wenn es vollständig abgekühlt ist.
- (9) Bei Verwendung der Transportabdeckung lässt sich das Gerät nicht einschalten.
- (10) Das Gerät darf nur in gut belüfteten geschlossenen Räumen verwendet werden.
- (11) Bei möglichem Kontakt mit brennbaren Flüssigkeiten und Gasen darf das Gerät nicht verwendet werden.
- (12) Schützen Sie das Gerät vor Kontakt mit Staub oder Schmutz, da dies zu einem Brand oder einer Beschädigung führen kann.
- (13) Das Gerät ist für den Betrieb in einem bestimmten Temperaturbereich von -10 °C bis +40 °C ausgelegt. Daher sollte es vor hohen Temperaturen geschützt werden, um eine Überhitzung zu vermeiden.
- (14) Vermeiden Sie das Phänomen der Wasserdampfkondensation (die bei schnellen Änderungen der Umgebungstemperatur auftritt) während des Transports und der Verwendung, da dies zu Schäden am Gerät führen kann.
- (15) Benutzen Sie das Gerät nicht, wenn das Netzkabel beschädigt ist. Wenn das Kabelgehäuse oder seine anderen Komponenten beschädigt sind, ersetzen Sie es durch ein neues.
- (16) Das Gerät darf von Minderjährigen nur unter Aufsicht eines Erwachsenen benutzt werden. Lassen Sie das Gerät nicht ohne Aufsicht eines Erwachsenen in der Gegenwart von Kindern liegen.
- (17) Blicken Sie während des Betriebs nicht in die Lichtquelle des Geräts. Dies kann Ihre Augen schädigen!
- (18) Montieren Sie Diffusoren oder Filter nicht in unmittelbarer Nähe oder direkt auf der Lichtquelle des Geräts. Es wird empfohlen, das von GlareOne gelieferte lichtverändernde Zubehör zu verwenden.
- (19) Das Gerät sollte in trockenen und gut belüfteten Räumen mit angebrachter Schutzabdeckung und abgeklemmtem Netzkabel und abgetrennten Batterien gelagert werden.
- (20) Dieses Handbuch sollte zusammen mit dem Gerät so aufbewahrt werden, dass jede Person, die es verwendet, einfachen Zugriff auf das Dokument hat.

Als Gerätehersteller haftet GlareOne nicht für Schäden, die aus einer nicht im Einklang mit den allgemeinen Richtlinien für die Verwendung elektronischer und elektrischer Geräte und den in dieser Bedienungsanleitung enthaltenen Regeln resultierenden Verwendung entstehen.

3. Teilebezeichnung

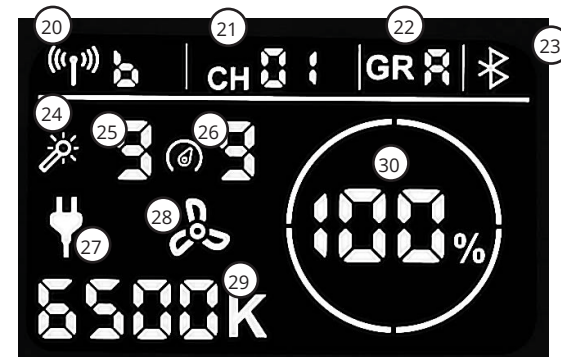
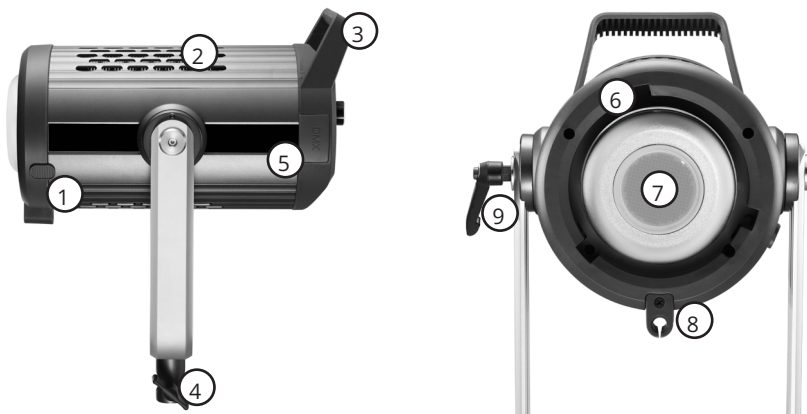

Nomenklatur:

- | | |
|---|--|
| 1. Lichtmodifikatorsperre | 20. Fernbedienungsanzeige |
| 2. Lüftungsschlitze | 21. Kanalanzeige |
| 3. Griffgriff | 22. Gruppenindikator |
| 4. Lichtstativhalterung | 23. Bluetooth-Statusanzeige |
| 5. DMX-Buchse | 24. Anzeige für die Aktivierung des Lichteffekts |
| 6. Bowens-Halterung für Lichtformer | 25. Nummer des Lichteffekts |
| 7. LED-Lichtquelle | 26. Frequenznummer des Lichteffekts |
| 8. Schirmhalterung | 27. AC/DC-Stromquellenanzeige |
| 9. Neigungsverstellknopf | 28. Kühlanzeige |
| 10. LCD Bildschirm | 29. Farbtemperaturanzeige |
| 11. Einstellrad für Lichteffekte | 30. Helligkeitsanzeige |
| 12. Steuer-/Helligkeitsregler | |
| 13. Taste zur Einstellung der Farbtemperatur | |
| 14. Taste „Lichteffekte stoppen/Energiemodus ändern“. | |
| 15. Lichteffektfrequenz / Kühlung ein-Taste | |
| 16. Bluetooth-Reset-Taste | |
| 17. Fernbedienungstaste | |
| 18. Ein / Aus Schalter | |
| 19. AC/DC-Netzkabelanschluss | |

4. Betrieb

4.1 Einrichten

1. Nachdem Sie das Gerät aus der Verpackung genommen haben, stellen Sie es auf ein Lampenstativ und ziehen Sie den Feststellknopf der Stativhalterung fest.
2. Die Leuchte ist standardmäßig mit einem 5/8 Zoll ausgestattet Ständerhalterung.
3. Vor dem Fortfahren muss die Schutzabdeckung entfernt werden.
4. Anschließend schließen Sie das Netzkabel an die Steckdose der Leuchte an. Aus Sicherheitsgründen stecken Sie das Netzkabel zunächst in die Steckdose am Gerät und dann mit dem anderen Ende in eine Steckdose.



4.2 Licht einschalten

Um das Licht einzuschalten, stellen Sie den Schalter auf die Position (I). Es stehen zwei Energieoptionen zur Verfügung:



Batterie – GlareOne LEDAV-Adapter ist erforderlich. Die Ladezustandsanzeige des Akkus wird auf dem LCD-Bildschirm angezeigt.



Wechselstrom – Die Lampe sollte mit dem mitgelieferten Netzteil an eine Steckdose angeschlossen werden. Das Steckersymbol wird auf dem LCD-Bildschirm als Hinweis auf die Wechselstromquelle angezeigt.

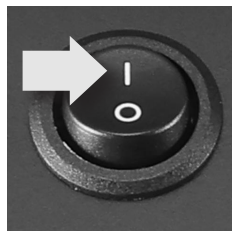

Um das Licht auszuschalten, stellen Sie den Schalter einfach in die neutrale Position mit der Markierung O

5. Installation des Zubehörs

- Da die Leuchte mit einer Bowens-Halterung ausgestattet ist, können nur kompatible Modifikatoren verwendet werden, andernfalls können diese nicht am Gerät angebracht werden.
- GlareOne-Lichtmodifikatoren werden dringend empfohlen.

5.1 Softbox oder Reflektor anbringen

1. Stellen Sie sicher, dass das Licht ausgeschaltet ist, bevor Sie Zubehör installieren oder entfernen.
2. Um den Modifikator zu montieren, richten Sie die drei Stifte am Bajonett des Modifikators

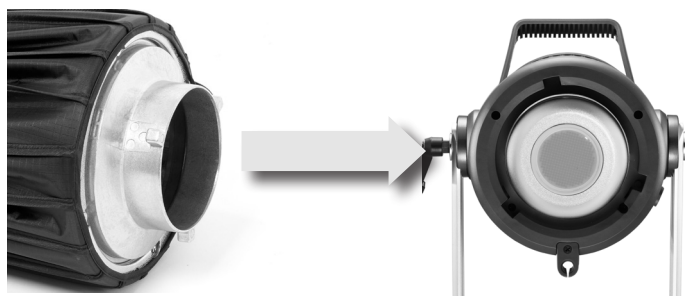

mit den entsprechenden Kerben an der Lichtzubehörhalterung aus.

3. Nachdem Sie das Bajonett in die Kerben eingesetzt haben, drehen Sie den Modifikator im Uhrzeigersinn, bis Sie ein „Klick“-Geräusch hören, das anzeigt, dass er in der Lichtzubehörhalterung einrastet.
4. Überprüfen Sie bei der Installation von Zubehör stets, ob die Sperre aktiv ist, da sonst der Modifikator während des Shootings aus der Halterung fallen kann.
5. Um den Lichtformer abzunehmen, lösen Sie zunächst die
6. Zubehörhalterungsverriegelung an der Seite des Leuchtgehäuses, indem Sie den Hebel in Richtung Bedienfeld (Rückseite der Leuchte) ziehen.
7. Drehen Sie dann den Modifikator gegen den Uhrzeigersinn und entfernen Sie sein Bajonett aus der Halterung. Es wird dringend empfohlen, Lichtformer mit äußerster Vorsicht



anzubringen und zu entfernen und stets zu überprüfen, ob die Zubehörhalterungsverriegelung richtig eingerastet ist.

8. Vermeiden Sie es, die Lichtquelle (LED-Chip) mit dem Modifikatorbajonett zu berühren, da diese dadurch beschädigt werden kann.
9. Das Licht ist so konzipiert, dass es mit Modifikatoren wie Reflektoren, Softboxen, Regenschirmen, Snoots usw. funktioniert.

5.2 Montage des Schirms

Die Leuchte ist mit einem integrierten Schirmhalter mit Stativhalterung ausgestattet. Um es zu verwenden, sollten Sie:

1. Öffnen Sie den Regenschirm, den Sie mit dem Licht verwenden möchten.
2. Schieben Sie den Schirmstift in das Schirmbefestigungsloch.
3. Um den Schirm aus der Halterung zu entfernen, ziehen Sie einfach seinen Stift in die entgegengesetzte Richtung.



6. Verwendung von V-Mount-Akkus

Über den GlareOne LEDAV-Adapter kann die Leuchte mit V-Mount-Akkus betrieben werden.

1. Schließen Sie den GlareOne LEDAV-Adapter gemäß der Bedienungsanleitung an die Leuchte an.
2. Schalte die Lampe ein. Das Symbol für die Batteriestandsanzeige wird auf dem Bildschirm angezeigt.

V-Mount-Geräte mit 190 Wh und 14,8 V halten bis zu 30 Minuten, wenn das Licht auf volle Leistung eingestellt ist.

Bitte beachten Sie jedoch, dass diese Zeit je nach Betriebsbedingungen und Qualität des Akkus variieren kann.



6.1 Sicherheitsregeln für den Umgang mit Batterien

1. Verwenden Sie nur hochwertige V-Mount-Geräte.
2. Das Laden der Akkus über die Leuchte oder den LEDAV-Adapter selbst ist nicht möglich. Verwenden Sie ein geeignetes, vom Batteriehersteller empfohlenes Ladegerät.
3. Es ist nicht möglich, die Leuchte gleichzeitig über das Wechselstromnetz und die Batterien zu betreiben.
4. Es ist notwendig, alle Batteriesicherheitsvorschriften des Herstellers einzuhalten.

GlareOne haftet als Leuchtenhersteller nicht für Schäden, die durch unsachgemäße Verwendung von Batterien oder durch deren Fehlfunktion entstehen.

7. Helligkeitseinstellung

- Mit dem Gerät können Sie das hellste Licht im Bereich von 0 bis 100 % einstellen.
- Drehen Sie den Drehregler an der Seite des Leuchtengehäuses, um die Helligkeit anzupassen.
- Nach dem Einschalten der Leuchte einfach den Knopf im Uhrzeigersinn drehen, um die Leistung zu erhöhen.
- Durch Drehen des Knopfes in die entgegengesetzte Richtung wird die Helligkeit verringert.
- Eine Leistungsänderung wird auf dem LCD-Bildschirm angezeigt.



Wenn auf dem LCD - % angezeigt wird, bedeutet dies, dass die Helligkeit auf 0 % eingestellt ist – das Gerät ist immer noch eingeschaltet, gibt aber kein Licht ab.

8. Farbtemperatureinstellung

GlareOne LED 300 Bicolor D ist mit einer Farbtemperaturanpassungsfunktion ausgestattet, mit der Sie die Farbtemperatur an das Umgebungslicht anpassen können. Sie können zwischen 2700 K (sehr warme Farben) und 6500 K (kalte Töne) wählen, natürlich auch in allen Stufen dazwischen. So aktivieren Sie die Farbtemperaturanpassung:



(1) Drücken Sie den Drehregler – der Buchstabe K auf dem LCD-Bildschirm blinkt und zeigt damit an, dass der Farbtemperatur-Einstellmodus aktiv ist.



(2) Drehen Sie den Drehregler, um die Farbtemperatur anzupassen. Drehen Sie den Drehknopf im Uhrzeigersinn, um die Temperatur zu erhöhen, und gegen den Uhrzeigersinn, um sie zu senken.



(3) Drücken Sie zur Bestätigung erneut den Drehregler.

- Die auf dem Bildschirm angezeigten Farbtemperaturwerte in der Kelvin-Skala können von der tatsächlichen Farbtemperatur des vom Gerät ausgestrahlten Lichts abweichen und sollten als Richtwerte betrachtet werden.

9. Drahtlose Fernsteuerung

9.1 GlareOne Studio App

Die Leuchte kann über die GlareOne Studio App, die auf Ihrem Smartphone oder Tablet installiert ist, ferngesteuert werden. Um diese Option zu nutzen:

1. Installieren Sie die GlareOne Studio App (verfügbar auf Google Play und im Apple App Store) und dann:
2. Starten Sie die Bluetooth-Kommunikation auf dem Telefon oder Tablet.
3. Klicken Sie auf das GlareOne Studio Symbol. Erlauben Sie der App beim ersten Start alle erforderlichen Berechtigungen.

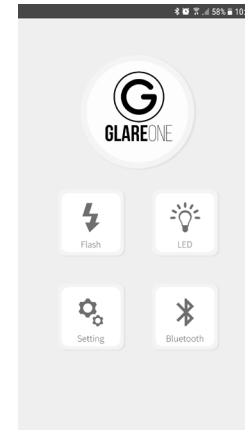

4. Rufen Sie die Registerkarte LED auf, indem Sie auf ihr Symbol auf dem Bildschirm klicken. Drücken Sie dann die Taste (+), um eine Lampe hinzuzufügen.

5. Schalten Sie die Bluetooth-Funktion am Licht ein. Auf dem LCD-Bildschirm wird eine Anzeige der Bluetooth-Steuerung angezeigt.



6. Wenn der Name der Leuchte in der Liste angezeigt wird, beenden Sie die Suche nach den Leuchten, indem Sie die Zurück-Taste auf dem Telefondisplay drücken.

7. Wählen Sie die Leuchte, die Sie fernsteuern möchten, indem Sie auf den Schalter neben dem Namen klicken.

8. Das Fenster mit den Lichteinstellungen wird geöffnet.

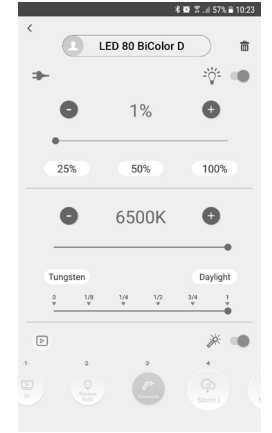
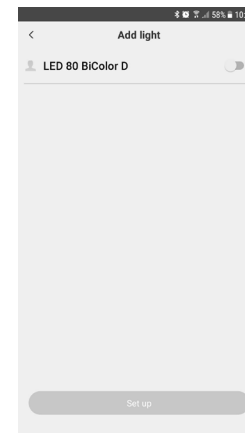

Um die Verbindung der Leuchte mit bestimmten Geräten zurückzusetzen, drücken Sie die Reset-Taste auf dem Bedienfeld für 3 Sekunden. Andernfalls wird es nicht in der Lage sein, das Licht von einem neuen Gerät zu steuern.

9.2 Fernbedienung 2,4 GHz



Das Gerät ist mit Fernbedienungsfunktionen ausgestattet. Sie können die Lichtleistung (Helligkeit) oder die Farbtemperatur (abhängig vom aktuell verwendeten Modell) drahtlos ändern, indem Sie einfach die Tasten auf der GlareOne RC LED-Fernbedienung drücken. So nutzen Sie die drahtlose Steuerung:



(1) Drücken Sie die Taste für die drahtlose Steuerung. Infolgedessen blinkt das Fernbedienungssymbol in der oberen linken Ecke des LCD.

(2) Um den Betriebsmodus des Remote-Systems zu ändern, drehen Sie den Bedienknopf. Sie können eine von drei Optionen wählen:

(3) Nachdem Sie eine der Optionen ausgewählt haben, drücken Sie zur Bestätigung erneut den Bedienknopf.

-  gerade aus (Bluetooth ist aktiviert)
-  Steuerung über die GlareOne LED RC-Fernbedienung. Bluetooth ist ausgeschaltet.
-  Steuerung über die GlareOne LED RC II-Fernbedienung. Bluetooth ist ausgeschaltet.

Das kabellose GlareOne-System basiert auf der 2,4-GHz-Funkfrequenzübertragung, ist also reaktionsschnell und bietet eine sehr große Reichweite. In manchen Situationen kann jedoch die stabile Kommunikation zwischen Lichtern und Fernbedienungen gestört oder sogar unmöglich sein. Dies ist auf die weit verbreitete Verwendung dieser Frequenz in vielen verschiedenen Geräten zurückzuführen. Fast alle modernen elektronischen Geräte, die in Büros, Fabriken, Privathäusern usw. verwendet werden, nutzen denselben Frequenzbereich, um mit anderen Geräten zu kommunizieren. Zum Beispiel WLAN-Router, Smartphones, Fernseher, Lautsprecher, Drucker und viele, viele andere Zubehörteile und Maschinen.

Um Kommunikationsprobleme zwischen GlareOne-Geräten zu vermeiden, versuchen Sie, verschiedene Funkkanäle zu verwenden. Sie können zwischen 32 verschiedenen Funkfrequenzbereichen wählen, die im GlareOne LED-Funksteuerungssystem verfügbar sind. Wenn Sie ein falsches oder seltsames „Verhalten“ der GlareOne-Leuchten bemerken, versuchen Sie bitte, den Funkfrequenzkanal zu wechseln – in 99 % der Fälle werden die Probleme dadurch behoben.

9.3 Funkkanäle zuweisen

- Mit der Funktion „Funkkanäle“ können Sie alle Ihre Lichter ordnungsgemäß in einem Ökosystem verbinden und sie während der Aufnahme effizient in einer Studioumgebung nutzen.
- Jede Leuchte kann einem von 32 Funkkanälen zugeordnet werden.
- Jeder Funkkanal wird verwendet, um Geräte im selben Remote-System korrekt zu verbinden.
- Unabhängig davon, wie viele Leuchten verwendet werden, muss jede von ihnen im selben Funkkanal der Fernbedienung angemeldet sein, die zu ihrer Steuerung verwendet wird.
- Verfügt die Leuchte nicht über den gleichen Funkkanal wie die Fernbedienung, werden keine Steuerbefehle an sie gesendet und die Funksteuerung funktioniert nicht.

So richten Sie den Funkkanal ein:



(1) Drücken Sie die Taste für den drahtlosen Steuerungsmodus, bis die Kanalanzeige auf dem LCD zu blinken beginnt.

(2) Drehen Sie den Drehregler, um den Kanal einzustellen.

(3) Drücken Sie zur Bestätigung den Drehregler.

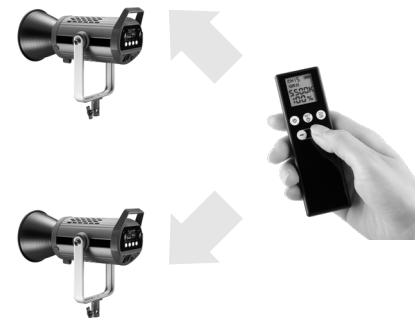

Beispiel: Wenn 2 Leuchten im selben Studio-Setup (gleicher Funkkanal) verwendet werden, können Sie die Helligkeit aller Leuchten gleichzeitig steuern, indem Sie einfach die Taste + oder – auf der GlareOne LED RC- oder LED RC II-Fernbedienung drücken.

9.4 DMX-System

Die Leuchte ist mit dem Protokoll DMX (Digital MultipleX) kompatibel, wodurch es möglich ist, ihr Licht frei zu steuern und über einen Computer oder entsprechende Controller entsprechend zu programmieren – dadurch kann sie auch erfolgreich als Bühnenbeleuchtung eingesetzt werden.



10. Lichteffekte

GlareOne LED 300 BiColor D ist mit einer Reihe vorinstallierter Lichteffekte ausgestattet, die die Simulation des von verschiedenen Quellen ausgestrahlten Lichts ermöglichen – natürliche oder künstliche wie z. B. ein Fernsehbildschirm oder eine kaputte Leuchtstofflampe. Verwenden Sie einen der verfügbaren Lichteffekte:



1. Drehen Sie das Lichteffekt-Einstellrad, um den Lichteffekt auszuwählen, den Sie anwenden und verwenden möchten.

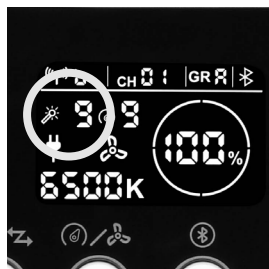

2. Auf dem LCD erscheint eine Aktivierungsanzeige für den Lichteffekt zusammen mit der Nummer des ausgewählten Effekts (siehe Tabelle unten).



3. Drehen Sie den Knopf und drehen Sie dann das Effektrad, um die Frequenz des Effekts anzupassen.

Effekt Nr.	Ergebnis:	Effekt Nr.	Ergebnis:
	keine Wirkung		Atmung
	TV-Bildschirm		Paparazzi
	Kaputte Leuchtstoffröhre		Starkes und schwaches Licht
	Sturm		SOS
	Feuer		Warnleuchte

11. Garantie

1. Für jedes GlareOne Produkt gilt eine Herstellergarantie von 36 Monaten.
2. Die Garantiezeit beginnt mit dem Kauf des Produkts durch den Erstkäufer, der durch eine Quittung oder Rechnung bestätigt wird.
3. Die Garantie deckt Schäden ab, die durch strukturelle Mängel des Produkts oder durch Fehler im Produktionsprozess verursacht werden.
4. Die Garantie erstreckt sich nicht auf mechanische Schäden oder auf Schäden, die durch eine nicht bestimmungsgemäße Verwendung oder durch die Betriebsanleitung verursacht wurden.
5. Die Garantie erstreckt sich nicht auf Teile, die einem natürlichen Verschleiß unterliegen, wie z. B. Stoßdämpfer, Lager, Halogenlampen usw., vorausgesetzt, dass ihr Verschleiß nicht auf Werksfehler zurückzuführen ist.
6. Die Garantie erstreckt sich nicht auf Produkte, an denen unzulässige Änderungen und Modifikationen vorgenommen wurden.
7. Die Garantie erstreckt sich nicht auf Produkte, deren Schäden auf höhere Gewalt zurückzuführen sind, z. B. auf Überspannung, Blitzschlag, Überschwemmung, Feuer usw.

12. Technische Daten

Modell	LED 300 BiColor D
Typ	LED-Studialeuchte
Farbtemperatur (K)	2700~6500±100
Nennleistung (W)	360
Wirkleistung (W)	300
Wirkleistung mit Adapter LEDAHF/V (W)	300
Leistungsskala Bereich	0~100%
Lichtquelle	COB LED
CRI	>96
TLCI	>98
Beleuchtungsstärke (lx) @1m, 5500K	15000
Beleuchtungsstärke (lx) @1m, 5500K, LED BOOSTER Reflektor	170000
Abstrahlwinkel	120°
Zubehörhalterung	Bowens
Kompatibler Akku	V-Mount (über GlareOne LEDAV-Adapter)
Licht-Stromversorgung	48V 7.5A
AC-Stromversorgung	100-240V 50-60Hz
Bluetooth	Ja
Drahtlose Steuerung	Ja
Fernsteuerung	GlareOne Studio App
Kühlung	Activ (<30dB), passive
Stativhalterung	5/8"
Gehäuse	Aluminium / Stahl / Kunststoff
Abmessungen (mm)	315 x 225 x 350
Gewicht (kg)	3,5

Die oben genannten Parameter des Geräts, die seine physikalischen Eigenschaften, Leistung und Betriebsparameter bestimmen, können sich ändern. Da wir kontinuierlich an der Verbesserung der Qualität unserer Produkte arbeiten, behalten wir uns das Recht vor, Änderungen an deren Design vorzunehmen. Aufgrund des langen Produktionszyklus sind diese Änderungen möglicherweise nicht in diesem Handbuch enthalten. Bei Unstimmigkeiten oder Zweifeln im Zusammenhang mit der Funktionsweise des Produkts kontaktieren Sie uns bitte per E-Mail oder Telefon.

DEKLARACJA ZGODNOŚCI DECLARATION OF CONFORMITY KONFORMITÄTSERKLÄRUNG



SANSA Europe Sp. z o.o. niniejszym oświadcza, że urządzenie zostało zaprojektowane i wyprodukowane zgodnie z wymaganiami Dyrektyw Europejskich i jest oznaczone znakiem zgodności CE. Aby uzyskać więcej informacji i pobrać europejską deklarację zgodności tego produktu, odwiedź www.glareone.pl

SANSA Europe Sp. z o.o. hereby declares that the device has been designed and manufactured in compliance with the requirements of European Directives related with it and it is marked with CE conformity logo. For more information and to download the European Declaration of Conformity of this product, please visit www.glareone.pl

SANSA Europe Sp. z o.o. z o.o. erklärt hiermit, dass das Gerät in Übereinstimmung mit den Anforderungen der damit verbundenen europäischen Richtlinien entwickelt und hergestellt wurde und mit dem CE-Konformitätslogo gekennzeichnet ist. Weitere Informationen und den Download der europäischen Konformitätserklärung für dieses Produkt finden Sie unter www.glareone.pl

KARTA GWARANCYJNA/WARRANTY/GARANTIE CARD

NOTATNIK/NOTEBOOK/ ANMERKUNGEN

NUMER SERYJNY: SERIAL NUMBER: SERIENNUMMER:	
KONTROLA JAKOŚCI: QC PASS:	
DATA ZAKUPU: PURCHASE DATE: KAUFSDATUM:	
<p>Niniejsza karta gwarancyjna jest ważna jedynie z dołączonym paragonem lub fakturą wystawioną przez Sprzedawcę w dniu zakupu produktu. This warranty card is valid only with the attached receipt or invoice issued by the Seller at the time of sale. Dieser Garantieschein ist nur mit der beigefügten Quittung oder Rechnung gültig, die vom Verkäufer zum Zeitpunkt des Verkaufs ausgestellt wurde.</p>	

SANSA
EUROPE

www.sansa.pl



Made in China